

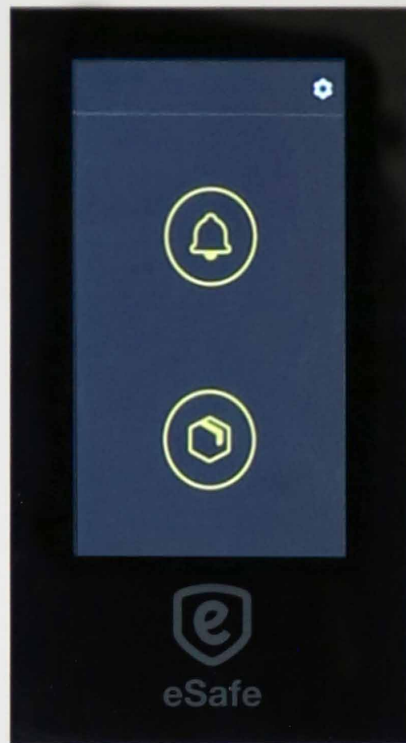

EINE SORGE WENIGER



2.4



8.1



Über eSafe	5
Warum eSafe wählen?	7
Ein eSafe für jedes Gebäude	9
HÄUSER	10
<hr/>	
Übersicht Anwendungen	10
WOHNUNGEN	14
<hr/>	
Übersicht Anwendungen	14
Briefkästen, Paketkästen und Videotelefon endlos kombinieren	21
GROSSPROJEKTE UND FIRMEN	23
<hr/>	
Übersicht Anwendungen	23
ALBO BRIEFKASTENSYSTEME	28
<hr/>	
Interna und Outerna	30
Boxis	32
Lösungen nach Maß	33
PERSONALISIERUNG	34
<hr/>	



Thomas Vanwesenael 11

Jasmin Desyre 21

Charlotte Mabe 12

Sam De Rick 22

Leon De Fiere 13

El De Rick 23

Tom De Rick 14

Peter Quarter 24





Es wird immer mehr online bestellt, aber unsere Briefkästen können nicht mehr Schritt halten. Die Online-Bestellung sollte bequem zuhause angeliefert werden, aber wir müssen dann oft doch noch los, um unser Paket z.B. in der Packstation abzuholen.

eSafe hat es sich deshalb zur Aufgabe gemacht, dass Ihre Briefe und Pakete rund um die Uhr zugestellt und abgeholt werden können. Mit einem Auge aufs Design. Denn die Einfahrt oder der Eingangsbereich ist die Visitenkarte jedes Gebäudes.

Mit einem **eSafe** machen Sie es sich selbst **viel einfacher!**





WARUM ESAFE WÄHLEN?

✓ **SORGENFREI PAKETE ERHALTEN UND ZURÜCKSENDEN**

Mit eSafe wählen Sie die sicherste, effizienteste und damit sorgloseste Methode der Paketannahme und Rücksendung von Paketen.

Unsere Kästen haben ein attraktives Design, sind aus Aluminium gefertigt und mit hochwertigen rostfreien Strukturlacken veredelt.

✓ **EINE PASSENDE LÖSUNG FÜR JEDEN GEBÄUDETYP**

Sie können uns für jede Art von Gebäude kontaktieren. Dies kann von einzelnen freistehenden Lösungen bis hin zu Anlagen mit Briefkästen, Paketkästen und Videotelefonen reichen, für Einbau, Aufputz oder freistehende Anwendungen.

✓ **EINE GESAMTLÖSUNG FÜR IHREN EINGANG**

Mit unserer Kombination aus Briefkästen, Paketfächern und Videotelefonen benötigen Sie jetzt nur noch einen Kontakt, um diese drei Anwendungen in Ihr Projekt zu integrieren.

✓ **WÄHLEN SIE DIE FARBE, DIE ZU IHREM GEBÄUDE PASST**

Passen Sie Ihren eSafe an Ihr Gebäude an, indem Sie die gleiche Farbe wie die Fenster, Tür, Tor usw. wählen. Ihr eSafe ist in allen RAL-Farben erhältlich.

 **MADE IN BELGIUM**

Erfolgreich bei folgenden Kurierdiensten getestet:



**„DIE FARBE UND DIE GERADE LINIENFÜHRUNG
PASST PERFEKT IN UNSEREN AUSBAU“**

52

FENIX TOP MEDIUM

EIN ESAFE® FÜR JEDES GEBÄUDE

HÄUSER



Für jede Anwendung gibt es einen eSafe: freistehend in der Einfahrt, an der Fassade montiert oder in ein Zugangstor eingebaut.

WOHNUNGEN



Kombinieren Sie Videotelefon, Briefkästen und Paketfächer in einem eSafe Wall-System.

FIRMEN



Entlasten Sie Ihre Mitarbeiter und lassen Sie sie ihre Pakete am Arbeitsplatz in Empfang nehmen. Tauschen Sie auch Artikel mit Kunden und Lieferanten rund um die Uhr aus.

HÄUSER



EINFAHRT - FREISTEHEND

eSafe-Kombination aus Briefkasten und Paketkasten



FENIX



NEXUS



DROPBOX



TOPAK



FASSADE - AUFPUTZMONTAGE / FREISTEHEND

eSafe für Pakete



SHOPPERBOX



BULKBOX



TOR - EINBAU

eSafe smartpanels und parcel doors



SMARTPANELS

EINHEITLICHKEIT IN IHREM BAUPROJEKT



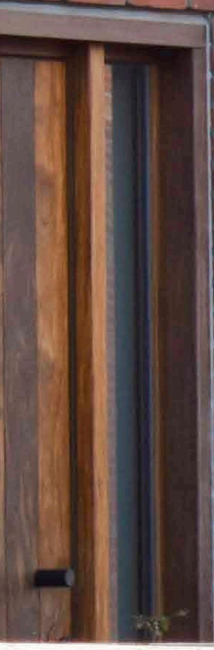
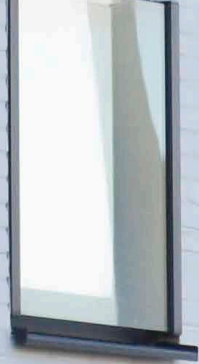



40

38

36

Der Eingang ist die Visitenkarte Ihres Projekts. Das eSafe Wall-System vereint **mehrere Funktionalitäten in einem: Briefkästen, Paketkästen, Türklingeln und Videotelefon.** So entsteht ein einheitliches und ansprechendes Ganzes.

Neben der Anlieferung und Abholung von Paketen über die Eingangshalle können Sie damit auch Gegenstände mit Ihren Mitbewohnern oder Dritten tauschen. Sie brauchen also den Schlüssel zu Ihrer Wohnung nicht mehr unter die Fußmatte zu legen.

Kurzum: **die Komplettlösung schlechthin** für Ihren Eingangsbereich!



ESAFE WALL

Für Wohnungen



ESAFE WALL



GLEICHEN SIE IHRE ESAFE WALL AN IHREN EINGANG AN, INDEM SIE DIESELBE RAL-FARBE WIE IHRE FASSADENVERKLEIDUNG WÄHLEN.





eSafe Wall kann je nach Platzangebot oder gewünschtem Stil **verändert** werden und ist in einer RAL-Farbe Ihrer Wahl erhältlich.

Für eine **Platzierung im Innen- oder Außenbereich** geeignet.





EINE EINZIGE ANLAUFSTELLE FÜR BRIEFKÄSTEN, PAKETFÄCHER UND VIDEOTELEFON.

Mit der flexiblen Kombination aus Briefkästen, Paketfächern und Videotelefon benötigen Sie jetzt nur noch einen Ansprechpartner, um diese drei Anwendungen in Ihr Projekt zu integrieren.

Sie müssen keine Zeit mehr damit verbringen, verschiedene Parteien zu kontaktieren. So sparen Sie eine Menge Zeit und Geld.



11	21	[Smart Mailbox Unit]	[Long Black Cabinet]
12	22		
13	23		
14	24		

2-6 WOHNUNGEN

Bei diesem Modul haben Bewohner, die Pakete empfangen oder zurücksenden möchten, eine **angeschlossene Videotelefon-Innenstation**.

Diese interne Station sendet ein Signal an das Smartphone des Bewohners, wenn jemand die Türklingel betätigt.

Auf diese Weise kann der Bewohner **das Paketfach einfach über sein Smartphone aus der Ferne öffnen**.

Sie können sich für ein großes Paketfach zur gemeinschaftlichen Nutzung oder ein individuelles Paketfach für jede Wohnung entscheiden.



> 6 WOHNUNGEN

Bei diesem Modul stehen den Bewohnern **Paketfächer in verschiedenen Größen** zur Verfügung, die von allen genutzt werden können. Die verschiedenen Fächergrößen stellen sicher, dass die meisten Pakete in unterschiedlichen Größen erfolgreich zugestellt werden können.

Nur die Person, für die das Paket bestimmt ist, kann es mit **ihrem persönlichen Code oder Chipkarte** aus dem Paketfach nehmen.



In diesem Modul werden die **Paketfächer automatisch verriegelt**, sobald ein Paket zugestellt wurde. Neben der Zustellung von Paketen ist es auch möglich, Pakete mit der Putzfrau oder dem Nachbarn **auszutauschen** oder Pakete **mit einem Abholcode selbst abholen zu lassen**.

Sie haben die **Wahl zwischen mechanischen und elektronischen Briefkästen**. Die elektronischen Briefkästen sind ideal, denn so benötigen Sie **nur einen Chip**, um sowohl Ihren Briefkasten als auch Ihre Paketkästen zu öffnen. Es sind keine Schlösser mehr nötig, was zu **einem sehr geradlinigen System führt!**



DE FAAR NIEUWE DOKKEN

EINIGE REFERENZEN

Caap

Kairos

BESIX

ION develop different

vandebos
ALGEMENE BOUWONDERNEMING

GHELAMCO
INTERNATIONAL REAL ESTATE INVESTOR & DEVELOPER

THIERS

dumobil
villabouw - woonprojecten

CANDOR
Building your future

KORAMIC
- real estate -

LIFE
LOG

GLOBAL
ESTATE
GROUP

VERSTRAETE
DEVELOPMENT

bam
interbuild

...

EINE EINZIGE PAKETLÖSUNG FÜR MEHRERE EINGANGSBEREICHE

Wenn bereits ein Briefkastensystem vorhanden ist, können Sie sich für ein eSafe Wall-System mit nur Paketfächern entscheiden.

Mit diesem Modul ist es problemlos möglich, die Paketfächer gemeinsam mit **mehreren Eingangsbereichen** zu nutzen. Stellen Sie in diesem Fall sicher, dass die eSafe Wall **an einer gut sichtbaren Stelle** platziert ist.



WÄHLEN SIE ALS UNTERNEHMEN ZUSÄTZLICHE FUNKTIONALITÄT

Wenn Sie als Unternehmen einen Briefkasten suchen, entscheiden Sie sich dann für einen freistehenden eSafe mit zusätzlichen Funktionen: **Abholung durch Kunden, Anlieferung durch Lieferanten, Schlüsselaustausch**, ... Mit einem eSafe mit elektronischem oder digitalem Türschloss lässt sich das alles regeln.



FENIX FRONT
FENIX FRONT CONNECT



NEXUS



BULKBOX
BULKBOX CONNECT



**BIETEN SIE IHREN MITARBEITERN EINEN ZUSÄTZLICHEN VORTEIL,
WENN SIE IHRE ONLINE-BESTELLUNGEN AN IHREN ARBEITSPLATZ
LIEFERN LASSEN KÖNNEN.**

Mit der eSafe Wall bieten Sie Ihren Mitarbeitern die Möglichkeit, sich ihre Online-Bestellungen an ihren Arbeitsplatz liefern zu lassen. Auf diese Weise müssen sie nicht nach der Arbeit zur Post fahren, um ihr Paket abzuholen.

Außerdem wird der Empfang und/oder die Logistikabteilung nicht mit Paketen überschwemmt und es bleibt mehr Zeit für andere Empfangsaufgaben.

Sind Ihre Mitarbeiter mit ihrer Bestellung nicht zufrieden? Es ist möglich, dass sie Ihr Paket über die eSafe Wall wieder abholen lassen.

TAUSCHEN SIE GANZ EINFACH ARTIKEL MIT IHREN KUNDEN UND LIEFERANTEN AUS, AUCH AUSSERHALB DER GESCHÄFTSZEITEN.

Die eSafe Wall bietet die Möglichkeit, alle Arten von Gegenständen auszutauschen. Legen Sie das Paket einfach in die Wall und notieren Sie den Code. Geben Sie diesen Code an Ihren Endkunden weiter. Der Endkunde gibt den Code ein und die Paketablage öffnet sich automatisch.

Auf diese Weise können die Kunden ihre Einkäufe auch außerhalb der Öffnungszeiten abholen. Das Verfahren ist auch in umgekehrter Richtung möglich. Auf diese Weise können die Lieferanten ihre Waren ohne Probleme liefern.



WÄHLEN UND KOMBINIEREN SIE FÜR EIN STILVOLLES GANZES

VIDEOTELEFONSCHRANK

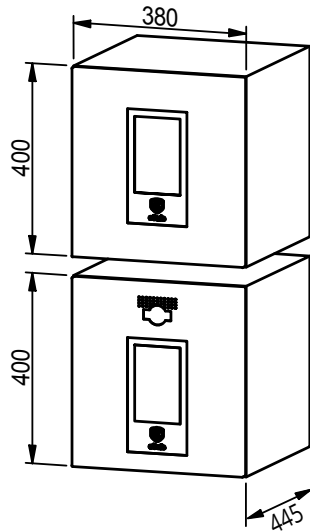

ELEKTRONISCHE PAKETKÄSTEN

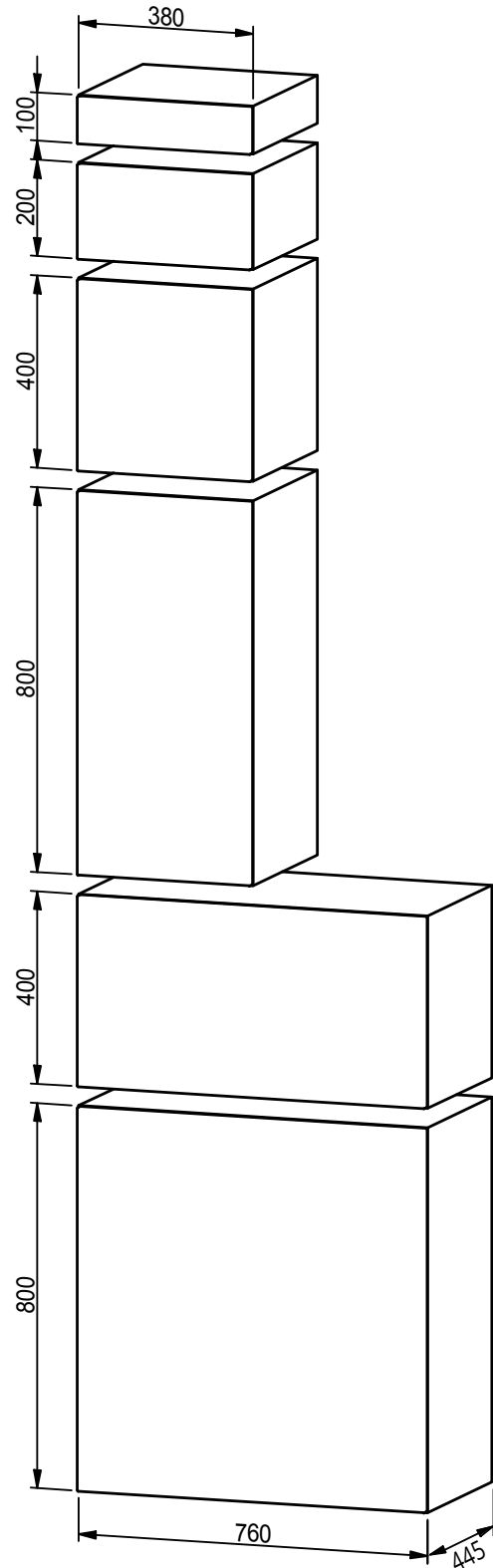

MECHANISCHE BRIEFKÄSTEN

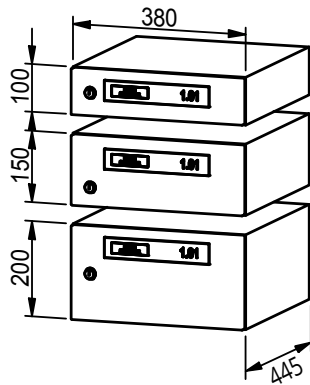

ELEKTRONISCHE BRIEFKÄSTEN

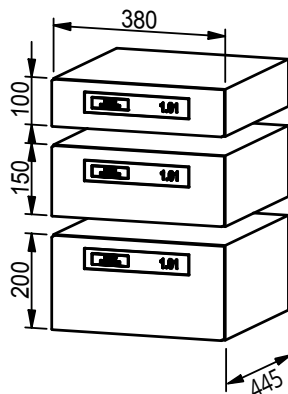





Seit 2020 bietet eSafe neben Paketkästen auch Albo-Briefkästen an. Albo verfügt über **50 Jahre Erfahrung** in der Herstellung von Qualitätsbriefkästen aus Aluminium.

Durch diese Integration ist es möglich, für jede Art von Projekt eine Lösung anzubieten: **von Briefkastensystemen, über Kombinationen von Briefkästen und Paketfach bis hin zu einer Anordnung von ausschließlich Paketfächern.**

Dank dieses umfangreichen Sortiments können wir für jedes Projekt die richtige Kombination zusammenstellen.

- ✓ Mit oder ohne Videotelefon
- ✓ Individuelle Personalisierungen möglich
- ✓ Für Innen- und Ausseneinsatz
- ✓ Erhältlich in einer RAL-Farbe nach Wahl



706

711

707

712

708

713

INTERNA UND OUTERNA

Die begrenzte Höhe von Interna und Outerna macht sie perfekt für den Einsatz **in großen Systemen, wo der Platz begrenzt ist.**

Interna ist ideal, um **in einem Eingangsbereich** aufgestellt zu werden. Obwohl er einen offenen Schlitz hat, kann er auch draußen in einer trockenen Umgebung aufgestellt werden.

Outerna kann **innen oder außen** installiert werden. Die bündige Briefkastenklappe sorgt für ein modernes und zeitloses Erscheinungsbild.

Beide Modelle sind sowohl in **Aufputz- und Unterputzausführung** als auch **als freistehende Einheit auf Füßen** erhältlich. Bei Unterputzsystemen kann ein Rahmen angebracht werden, um dem Ganzen **einen einheitlichen und straffen Abschluss** zu geben.





SPIEGELPARK

8C |

8D |

8E | AUTOMATIC BELGIUM

8F | S-BLINDS / STRAGIER HANS

8G | PASCAL DEMEYERE

8H | BART LAVAERT

9 | DEKNUDT MIRRORS

10A | RACCORD BENOIT BASTIAAN

10B |

10C | VZW UZIEN

10D | VZW 'T NETJE

10E | BORIDO

10F |

4-8 | PRINCE W

BOXIS

Genau wie Outerna kann Boxis **im Innen- oder Außenbereich** platziert werden und **als Aufputz, Unterputz oder auch freistehend verwendet werden.**

Dieses Modell eignet sich **perfekt für eine freistehende Anordnung.** Unsere Einzel- und Doppelständer sind speziell auf die Tiefe von Boxis abgestimmt, sodass alles **ein zusammenhängendes Ganzes** bildet. Außerdem sind diese Füße hohl, so dass die Verkabelung für das Videotelefon hier ganz einfach durchgezogen werden kann. So erhalten Sie ein **schön verarbeitetes Ganzes** und die Verkabelung ist von außen nicht sichtbar.

Boxis kann auch zum **Empfang von Paketen** genutzt werden. Das Modell Boxis ist **mit einem digitalen Codeschloss erhältlich**, sodass eine geeignete Lösung für den Empfang von Paketen bereitgestellt werden kann. Wenn Sie bei Ihrer Online-Bestellung den digitalen Code angeben, kann der Kurier das Paket problemlos im Paketfach zustellen.



LÖSUNGEN NACH MASS

Neben den Standardkonfigurationen sind auch **kundenspezifische Ausführungen** möglich.

Denken Sie nur an die Integration **Ihres Schlüsselplans, eine Videotelefon- oder Gegensprechanlage mit der von Ihnen gewünschten Öffnung, einen Rahmen für ein Einbausystem oder einen Paketkasten** mit digitalem Zahlenschloss.



Wünschen Sie eine andere Größe des Briefkastens oder der Tür, die von unseren Standardlösungen abweicht? Auch das ist möglich!



PERSONALISIERUNG

AUSWAHL AUS > 2000 RAL-FARBEN

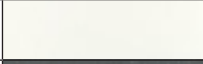
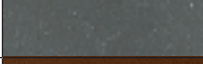
Außer der Standardfarbe Schwarz bieten wir die acht unten aufgeführten gängigen Farben an. Wenn Ihre RAL-Farbe hier nicht aufgeführt ist, können Sie den RAL-Code angeben und wir lackieren den Kasten in der gewünschten Farbe*.

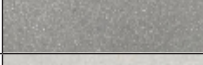
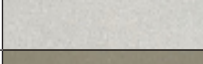
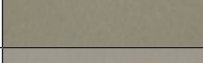
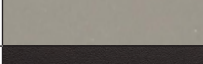
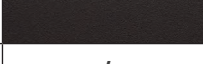
	RAL-FARBEN
Matt 9005 (Standard)	
Matt 9016	
7016	
Cortenstahl-Optik	
9008	
MATT 9006	
7039	
9007	
Matt 8019	
Andere RAL-Farben	/



* Für Sonderfarben fallen zusätzliche Kosten an, die Lieferzeit verlängert sich ebenfalls.

HAUSNUMMERN

Vergessen Sie beim Kauf Ihres Briefkastens die Hausnummer nicht. eSafe führt Ziffern in vier Farben mit einer Größe von 10 cm.



mattweiß Aluminium optik mattschwarz



Haben Sie ein maßgeschneidertes Projekt?
Wir helfen Ihnen gerne weiter.



Maalbeekstraat 10
8790 Waregem
+32 471 61 25 51
info@my-esafe.be
www.my-esafe.de

FOLGEN SIE UNS AUF



@mysafe



@my_esafe



eSafe



my-eSafe